

# Drunter & Drüber 2024

Der Schülerwettbewerb  
der BBIK

.....

Preisträger:innen &  
Teilnehmer:innen



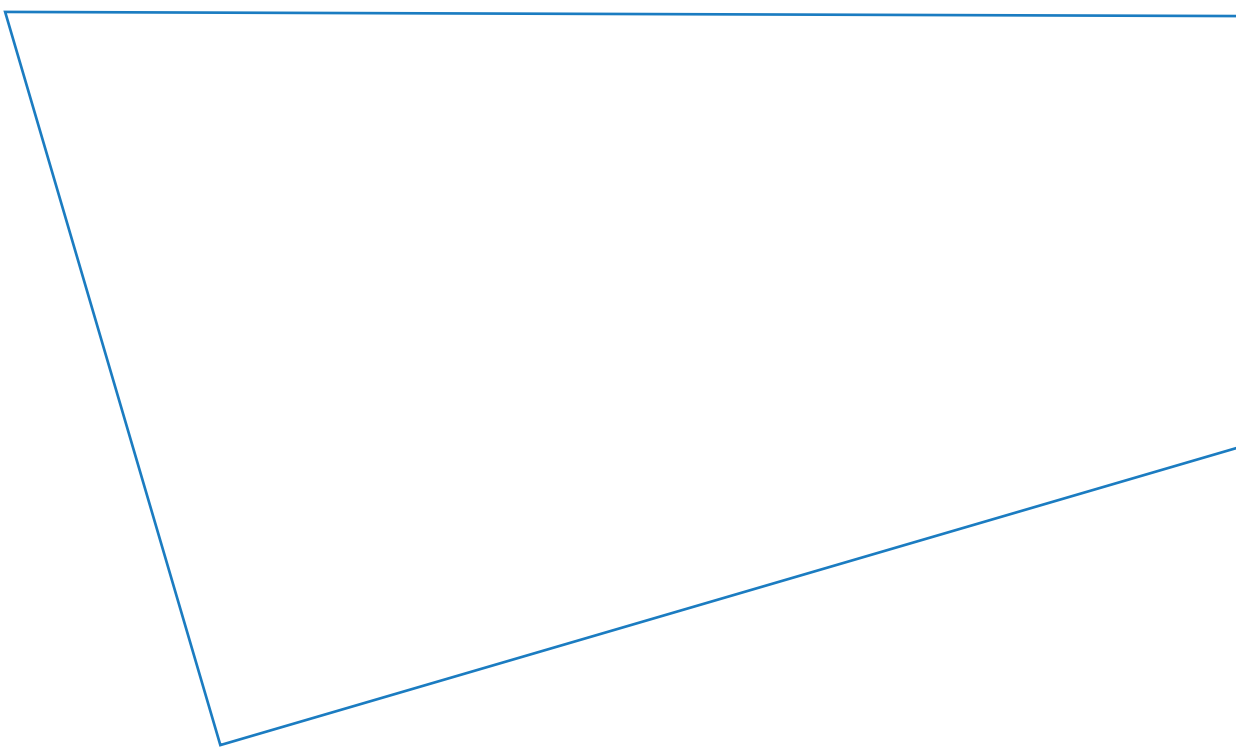

A technical line drawing of a dome's internal structure, showing a complex network of ribs and trusses. The drawing is positioned at the top of the page, partially overlapping a red banner.

Der Schülerwettbewerb  
für kreative Ingenieurtalente

# Drunter & Drüber

2023/24

# INHALT



08

## DIE JURYSITZUNG

Schwere Entscheidungen mit Zollstock und Glasmurmel.



26

## ALTERSKATEGORIE II – PLÄTZE 1 BIS 15

Ideen für die Zukunft klimafreundlich gebaut.

SEITE 2



10

## ALTERSKATEGORIE I – PLÄTZE 1 BIS 15

Tolle Ideen und beeindruckende Konstruktionen



38

## ALTERSKATEGORIE II – WEITERE ACHTERBAHNEN

Kreativ und vielseitig: Konstruktionen aus Holz und Papier.



18

## ALTERSKATEGORIE I – WEITERE ACHTERBAHNEN

Vielfalt und Ideenreichtum: Vom Naturwunder bis zur Nachhaltigkeit.



Nun bereits zum elften Mal hat die Brandenburgische Ingenieurkammer (BBIK) unter allen Schülerinnen und Schülern im Land Brandenburg kreative Ingenieurtalente gesucht, denn es hieß:

## Wer baut die beste / schönste / innovativste / nachhal- tigste **ACHTERBAHN?**

In jedem Bundesland loben die jeweiligen Ingenieurkammern den Wettbewerb aus. Die Landes-Gewinnermodelle nehmen anschließend am Bundesentscheid und an der in Berlin stattfindenden Bundespreisverleihung teil.

Das Alter spielt keine Rolle, denn schon die Kleinsten ab Klassenstufe 4 haben die Möglichkeit, ihr Geschick als Planende und Bauende zu beweisen.

Gleichzeitig führen die Betreuer:innen Ihre Schützlinge ganz praktisch an naturwissenschaftliche und technische Lerninhalte heran und können mit praktischen Beispielen begeistern.

Die BBIK ist stolz darauf, dass auch in diesem Jahr wieder so viele Schüler:innen am Wettbewerb teilgenommen haben. 261 Teilnehmer setzten sich aus 115 Schülerinnen, 146 Schülern zusammen.

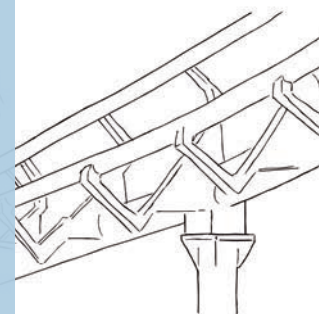
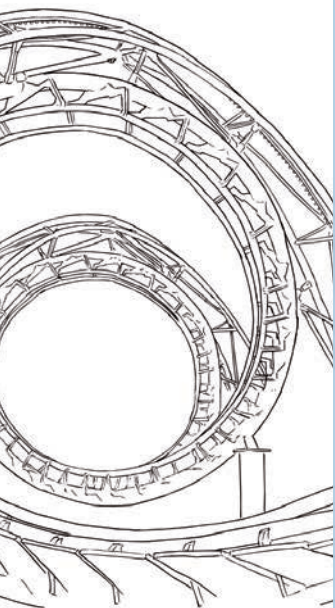

# Liebe Schüler:innen, liebe Lehrer:innen, liebe Eltern und Unterstützende,

die BBIK freut sich, auch im Jahr 2024 wieder die Modelle des brandenburgischen Schülerwettbewerbs „junior.ING“ vorstellen zu dürfen. In diesem Jahr war es die Aufgabe, unter dem Motto „Drunter und Drüber“ eine möglichst kreative, technisch umsetzbare und nicht zuletzt auch nachhaltige Achterbahn zu entwerfen und zu bauen.

Dabei konnten wir uns über eine Teilnehmerzahl von 261 freuen.

Als kleines Dankeschön für Euren Einsatz und Euren Fleiß, möchten wir Euch diese Broschüre überreichen. So könnt Ihr Familienmitgliedern, Freunden und Bekannten zeigen, was Ihr Tolles geleistet habt!

Ein Wettbewerb wie unser „junior.ING“ soll unter anderem dazu beitragen, den Spaß am Lernen zu fördern, indem man die Dinge, die uns täglich umgeben, einmal genauer unter die Lupe nehmen kann. Ingenieurinnen und Ingenieure sind die Menschen, die Vieles was wir in unserem Alltag für selbstverständlich halten, entwerfen, umsetzen und bauen.

Die BBIK ist stolz darauf, sich jedes Jahr aufs Neue dafür einzusetzen, die uns tagtäglich umgebenden Dinge erlebbar zu machen. Wir möchten Schülerinnen und Schüler dafür begeistern sich schöpferisch mit Naturwissenschaft und Technik zu befassen, gleichzeitig zu lernen und zu erleben, wie Dinge funktionieren und dabei die Möglichkeit bieten, hinter die Fassade zu schauen.

Wer, wenn nicht Ihr, gestaltet die Welt von morgen? Hauptsächlich Ihr seid in Zukunft in der Lage, die Dinge zu verändern. Dazu möchten wir Euch ermutigen. Probiert Euch aus, gebt nicht auf und schafft eine, für Alle lebenswerte Umwelt.

Mit der Teilnahme an dem diesjährigen Schülerwettbewerb habt Ihr einen Eindruck davon bekommen, wie man Einfluss auf die Gestaltung einer solchen Umwelt nehmen kann.

Wenn man sich die Modelle anschaut, merkt man, dass Ihr mindestens so viel Spaß beim Planen und Bauen der Achterbahnen hattet, wie wir, als wir die tollen Ergebnisse Eurer Arbeit begutachten konnten. Es fasziniert uns Jahr um Jahr aufs Neue, zu sehen, wie viel Kreativität, konstruktive Ideen und Arbeit Ihr in eure Modelle steckt. Das Alles sind wichtige Eigenschaften, um Projekte aus der Vorstellungskraft in die Wirklichkeit umzusetzen.

Danke an Euch alle fürs Mitmachen!

Wir freuen uns schon auf den nächsten Wettbewerb, da wir immer wieder aufs Neue von Euren kreativen Ideen begeistert sind.

\* *Die Brandenburgische Ingenieurkammer bedankt sich für die freundliche Unterstützung bei der Erstellung der diesjährigen Broschüre beim Ministerium für Infrastruktur und Landesplanung Brandenburg.*



**ANJA SCHELLHORN**  
Geschäftsführerin  
der BBIK

# Die Jury- Sitzung

Insgesamt 29 Schulen haben am diesjährigen Schülerwettbewerb „junior.ING – Drunter und Drüber“ teilgenommen. Unsere Jury hatte somit am 06. März die Aufgabe, 94 Modelle zu begutachten und letztendlich die Siegermodelle in den jeweiligen Alterskategorien zu küren.

Die Gruppe eins bestehend aus Jörg Titel, Sabrina Voigt, Andreas Nagel und Patricia Reich bewertete die 71 Modelle der Alterskategorie I. Dabei wurde immer wieder die Kreativität, die Gestaltung und die Umsetzung bei der Lösung der Aufgabenstellung gelobt.

In der Gruppe zwei wurde sehr genau auf die Konstruktion und das Tragwerk geschaut. Uwe Richter, Klaus Haake, Andreas Fink und Ulrike Chrzanowski waren begeistert, wie gut die

Schülerinnen und Schüler die doch nicht ganz einfache Aufgabe der Konstruktion der 23 Achterbahnen umgesetzt und damit dem Testobjekt Glasmurmeln eine reibungslose Start-Ziel-Fahrt ermöglicht haben.

In den eingereichten Modellen zeigt sich wieder sehr deutlich, dass viele der Schülerinnen und Schüler sich Gedanken gemacht haben und die Modelle teilweise sogar nachhaltig geplant und gebaut haben. So wurden sehr oft Materialien wie Holz, Pappe und sogar Papier eingesetzt. Alles Rohstoffe, die in Zukunft das klimafreundliche, nachhaltige Bauen bestimmen und somit in hohem Maße zum Schutz und der Erhaltung unserer Umwelt beitragen werden.



# Die Jury

---

**Uwe Richter**

(Vorsitzender des Vereins Deutscher Eisenbahningenieure (VDEI) Brandenburg)

**Dipl.-Ing. Jörg Tittel**

(Mitglied im Ausschuss Zukunft der BBIK)

**Sabrina Voigt, B. Eng.**

(Vorstandsmitglied der BBIK)

**Dipl.-Ing. Andreas Nagel**

(Mitglied der 7. Vertreterversammlung)

**Dipl.-Ing. (FH) Klaus Haake**

(Vorstandsmitglied der BBIK)

**Andreas Fink**

(Ministerium für Infrastruktur und Landesplanung)

**Patricia Reich**

(Ministerium für Bildung, Jugend und Sport)

**Dipl.-Ing. (FH) Ulrike Chrzanowski**

(Mitglied der 7. Vertreterversammlung)



# Alters- kategorie I

Diese Kategorie umfasst die Klassenstufen eins bis acht. Die Modelle können im Kunst-, Mathe- oder Naturwissenschaftsunterricht erstellt werden, aber auch als gemeinsames Projekt mit den Eltern.

## **PLÄTZE 1-3**

---

Das Siegermodell hat sich automatisch für den Bundeswettbewerb qualifiziert.



## PLATZ 1

GRUNDSCHULE AUF DEM SEEBERG  
KLEINMACHNOW

ID BB-I-1285  
Modellname Jurassic Coaster

Erbauer Paul Wenzel,  
Luisa Schönitz,  
Anton Hoff, Joost Beynon

250 EURO

# PLATZ 2

ROSA-LUXEMBURG-GRUNDSCHULE  
NEURUPPIN



**ID** BB-I-2917  
**Modellname** Sei kein Frosch

**Erbauer**  
Leonie Gebauer, Henriette Fuchs,  
Alina Khokhar, Fabienne Lebrecht

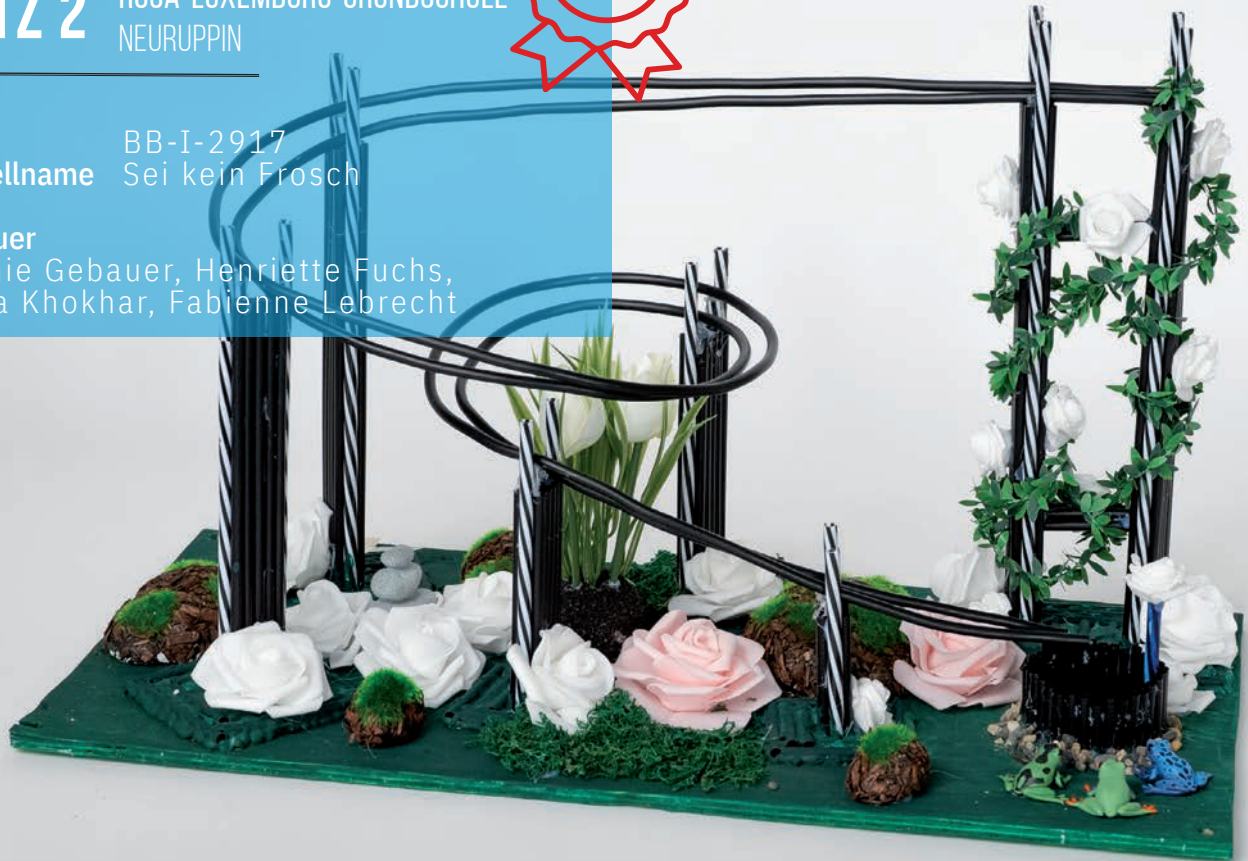



## PLATZ 3

LEONARDO-DA-VINCI-CAMPUS  
NAUEN

ID  
Modellname

BB-I-2710  
Leonardos Da  
Windschief Castle

Erbauer  
Jeremy Grünwald, Edgar Dietze



# PLÄTZE 4-15

DIE JURY VERGIBT DIE PLÄTZE VIER BIS FÜNFZEHN, DIE JEWEILS MIT EINEM PREISGELD VON 50 € HONORIERT WERDEN.

## 04

FREDERIC-JOLIOT-CURIE-SCHULE  
BRANDENBURG AN DER HAVEL

ID BB-I-2702  
Modellname MC 'Hot & Cold

Erbauer Mia Herrmann  
Charlotte Müller



## 05

MARIE-CURIE-GYMNASIUM  
HOHEN NEUENDORF

ID BB-I-2088  
Modellname Agathe Alpha

Erbauer Jakob Halve



06

VICCO-VON-BUELOW-GYMNASIUM  
STAHNSDORF

ID BB-I-8  
Modellname Jungle Race

Erbauer Jannes Kuritke, Felix Fiedler,  
Anton Abramowski, Julius  
Boellert



07

GRUNDSCHULE DEMERTHIN  
GUMTOW

ID BB-I-2537  
Modellname Collin's Marble Maze

Erbauer Collin Fisch



08

OBERSCHULE FALKENSEE  
FALKENSEE

ID BB-I-1173  
Modellname Euro-Screw

Erbauer Nikolaus Jamy  
Casimir Böhme



09

VON SALDERN GYMNASIUM  
BRANDENBURG AN DER HAVEL

ID BB-I-2131  
Modellname Regenbogen-Achterbahn

Erbauer Lotta Dödtmann  
Ronja Hinzmann





10

VICCO VON BÜLOW GYMNASIUM  
STAHNSDORF

**ID** BB-I-10  
**Modellname** Berlin  
**Erbauer** Charlotte Sievers  
Lea Sprenger



11

MARIE-CURIE-GYMNASIUM  
HOHEN NEUENDORF

**ID** BB-I-2097  
**Modellname** Der Weg durch die Berge  
**Erbauer** Tim Kubitzka  
Arthur Schubert



# 12

## FREIE MONTESSORI OBERSCHULE GRÜNHEIDE

**ID** BB-I-2935  
**Modellname** Bobs Baustelle

**Erbauer** Joaquin Quiram  
Charlie Grasnick  
Michel Lehmann



# 13

## ROSA-LUXEMBURG-GRUNDSCHULE NEURUPPIN

**ID** BB-I-2912  
**Modellname** Wilde Wiese

**Erbauer** Valerie Gräbel, Emma Kranich,  
Johanna Pohl, Lilly Biberbach,  
Emie Zimmer



14

MARIE-CURIE-GYMNASIUM  
HOHEN NEUENDORF

ID BB-I-2091  
Modellname Drachenflug

Erbauer Lydia Behre



15

VICCO VON BÜLOW GYMNASIUM  
STAHNSDORF

ID BB-I-7  
Modellname Jurassic Park

Erbauer Johanne Schumme  
Smilla Bigalke





# Weitere Teil- nehmende

## AK I

.....  
In der Alterskategorie I wurden insgesamt  
71 Modelle bewertet. Die BBIK dankt allen  
Teilnehmenden des diesjährigen Schüler-  
wettbewerbes.



### VICCO-VON-BUELOW-GYMNASIUM

STAHNSDORF

**ID** BB-I-3  
**Name** Regenbogen

#### Erbauer

Lotte von Brunn, Sophie Wagner, Josefine Gubatz, Lotta Däuper, Almas Abdo



### VICCO VON BÜLOW GYMNASIUM

STAHNSDORF

**ID** BB-I-4  
**Name:** Tjak

**Erbauer** Tjalf Baeger, Nils Fritzsche, Leonard Abeillon, Jannik Wiedau



### VICCO VON BÜLOW GYMNASIUM

STAHNSDORF

**ID** BB-I-5  
**Name** Wilder Hai

#### Erbauer

Karolin Werner, Luise Meinel, Hanna Sommerfeld

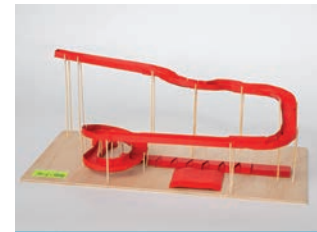

### VICCO VON BÜLOW GYMNASIUM

STAHNSDORF

**ID** BB-I-6  
**Name** Roter Sep

#### Erbauer

Albert von Oldershausen, Randolph Nitz, Danil Herrmann



### VICCO VON BÜLOW GYMNASIUM

STAHNSDORF

**ID** BB-I-9  
**Name** Crazy Jungle Mine

#### Erbauer

Annika Pelz, Mark Grundmann, Henrik Baasner, Maria Schotts



### FRIEDRICH-LUDWIG-JAHN GRUNDSCHULE

WITTENBERGE

**ID** BB-I-297  
**Name** „JA-JA-Jahn-Bahn“

**Erbauer** Timo Meumann, Carla Saed Edin, Mia-Sophie Simon, Lenny-Liam Brambora, Alexander Ginkel

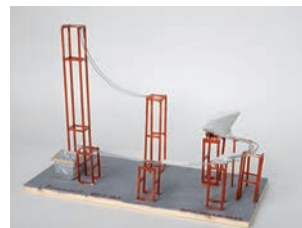

### LEONARDO DA VINCI GESAMTSCHULE

POTSDAM

**ID** BB-I-357  
**Name** Nummer 0

#### Erbauer

Arne Henkel, Nikolai Wenzel, David Wenzlaff



### LEONARDO DA VINCI GESAMTSCHULE

POTSDAM

**ID** BB-I-360  
**Name** Barbie Dream

#### Erbauer

Amy Westphal, Sofia Bountikas, Hannah Schleue, Mara Lengyal



**LEONARDO DA VINCI GESAMTSCHULE**

POTSDAM

**ID** BB-I-361

**Name** Turbo Blitz

**Erbauer**

Philipp Keil, Maks Lakatosz,  
Wisdom Vicent



**LEONARDO DA VINCI GESAMTSCHULE**

POTSDAM

**ID** BB-I-363

**Name** Akuna Matata

**Erbauer**

Karl Lachmann, Joel Jedidi



**PAUL-FAHLISCH-GYMNASIUM**

LÜBBENAU

**ID** BB-I-647

**Name** Mario-Kart

**Erbauer**

Annelie Lecha, Lotte Carla  
Lehnert, Emilia Kupsch, Lena-  
Marie Vormelchert



**GRACE-HOPPER-GESAMTSCHULE**

TELTOW

**ID** BB-I-826

**Name** Jurassic  
Coaster

**Erbauer**



**GRACE-HOPPER-GESAMTSCHULE**

TELTOW

**ID** BB-I-827

**Name** Der Vulkan

**Erbauer**

Elias Pillasch, Cornell  
Biedermann, Djulijano Kolbe



**GRACE-HOPPER-GESAMTSCHULE**

TELTOW

**ID** BB-I-828

**Name** Spooky Coaster

**Erbauer**

Tobias Kitzrow, Kilian  
Herrmann, Mohamad Ali



**GRACE-HOPPER-GESAMTSCHULE**

TELTOW

**ID** BB-I-829

**Name** Space Ball

**Erbauer**

Hella Hoffmann, Catalina Hedke,  
Zoé Ferner, Alexander Köhler



**OBERSCHULE FALKENSEE**

FALKENSEE

**ID** BB-I-926

**Name** OSF LOOP

**Erbauer**

Casimir Böhme, Jamy Nikolaus



### VOLTAIRESCHULE POTSDAM

POTSDAM

**ID** BB-I-942  
**Name** Die Flugbahn

**Erbauer**  
Taavi Stooft

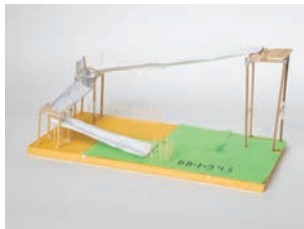

### VOLTAIRESCHULE POTSDAM

POTSDAM

**ID** BB-I-943  
**Name** Grüne Wiese

**Erbauer** Etienne Chave, Oskar Haberland, Marten Zschaler, Max Sigmunczyk



### CARL FRIEDRICH GAUSS-GYMNASIUM

FRANKFURT/ODER

**ID** BB-I-1179  
**Name** Space Glow

**Erbauer**  
Marje Funke, Ella Berndt



### GRUNDSCHULE AUF DEM SEEBERG

KLEINMACHNOW

**ID** BB-I-1286  
**Name** Die ver-dschungelte 8

**Erbauer**  
Marie Kisser, Johanna Gerhardt, Emilia O`Brien



### CARL FRIEDRICH GAUSS-GYMNASIUM

FRANKFURT/ODER

**ID** BB-I-1821  
**Name** Ball Paradise

**Erbauer**  
Leopold Voss, Oskar Weindel

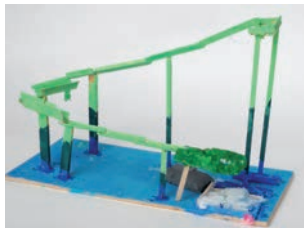

### CARL FRIEDRICH GAUSS-GYMNASIUM

FRANKFURT/ODER

**ID** BB-I-1822  
**Name** Atlantika

**Erbauer**  
Felix Wolter, Janus Zöllner, Jonas Menze

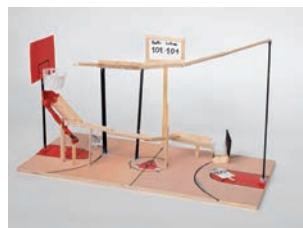

### CARL FRIEDRICH GAUSS-GYMNASIUM

FRANKFURT/ODER

**ID** BB-I-1825  
**Name** Bull Stadium

**Erbauer**  
Aleksander Kubicki, Jakob Biermann



### CARL FRIEDRICH GAUSS-GYMNASIUM

FRANKFURT/ODER

**ID** BB-I-1826  
**Name** CandyLand

**Erbauer**  
Simon Malik, Nico Semerenko

**CARL-FRIEDRICH-GAUSS-GYMNASIUM**

FRANKFURT/ODER

**ID** BB-I-1827  
**Name** Unendlich viel Spaß

**Erbauer**  
 Henryk Sajduk, Gustav Klingbeil, Max Leonhardt

**CARL-FRIEDRICH-GAUSS-GYMNASIUM**

FRANKFURT/ODER

**ID** BB-I-1828  
**Name** Achterbahn der Wildnis

**Erbauer**  
 Till Jäkel, Zenal Jahjah, Toni Markus

**CARL-FRIEDRICH-GAUSS-GYMNASIUM**

FRANKFURT/ODER

**ID** BB-I-1829  
**Name** Forgotten dark Ride

**Erbauer**  
 Oscar Hoffmann, Alexander Trauer

**CARL-FRIEDRICH-GAUSS-GYMNASIUM**

FRANKFURT/ODER

**ID** BB-I-1830  
**Name** Bad-good Paradise

**Erbauer**  
 Armin Müller, Marius Lesan

**MONTESSORI-OBERSCHULE NEURUPPIN**

NEURUPPIN

**ID** BB-I-1922  
**Name** Kinderbahn Kunterbund

**Erbauer** Michelle-Alice Krause, Clara Kristine Hannelore Mollweide, Elisa Marie Riebe, Hendrik Bär

**MARIE-CURIE-GYMNASIUM**

HOHEN NEUENDORF

**ID** BB-I-2089  
**Name** Bananenflug

**Erbauer**  
 Vincent Curth, Nils Böhm

**MARIE-CURIE-GYMNASIUM**

HOHEN NEUENDORF

**ID** BB-I-2093  
**Name** Achterbahn nur anders

**Erbauer**  
 Jakob Erfurth

**MARIE-CURIE-GYMNASIUM**

HOHEN NEUENDORF

**ID** BB-I-2094  
**Name** Der murmelnde Matthias

**Erbauer** Robert Brandes, Emma Bilatscheck, Gedeon Delatowski, Nils Rossbach, Helge Suntiger



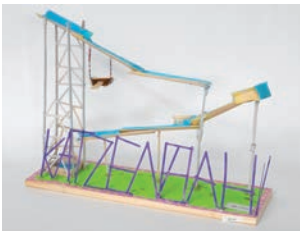

**VON SALDERN GYMNASIUM**  
BRANDENBURG AN DER HAVEL

**ID** BB-I-2132  
**Name** Katzenbahn

**Erbauer**  
Hanna Ewel, Franz Ferdinand Feistner



**GESAMTSCHULE VILLA ELISABETH**  
EICHWALDE

**ID** BB-I-2271  
**Name** Galaxy-Spoon

**Erbauer**  
Stella Bendrin, Tabea Melzer



**GESAMTSCHULE VILLA ELISABETH**  
EICHWALDE

**ID** BB-I-2277  
**Name** Magic Island

**Erbauer**  
Kiara Simolke, Tamara Smith, Paula Lohse, Tamina Rütz



**EMIL-FISCHER-GYMNASIUM**  
SCHWARZHEIDE

**ID** BB-I-2600  
**Name** Roman Roller Coaster

**Erbauer**  
Lotte Luise Graf



**FREDERIC-JOLIOT-CURIE-SCHULE**  
BRANDENBURG AN DER HAVEL

**ID** BB-I-2698  
**Name** Slow Bamboo Ride

**Erbauer**  
Frieda Spruch



**FREDERIC-JOLIOT-CURIE-SCHULE**  
BRANDENBURG AN DER HAVEL

**ID** BB-I-2699  
**Name** Jungle Coaster

**Erbauer**  
Gioia Pitack, Amelie Marle



**FREDERIC-JOLIOT-CURIE-SCHULE**  
BRANDENBURG AN DER HAVEL

**ID** BB-I-2700  
**Name** Die Oase

**Erbauer**  
Rouben Grelak



**FREDERIC-JOLIOT-CURIE-SCHULE**  
BRANDENBURG AN DER HAVEL

**ID** BB-I-2701  
**Name** The Hidden Mountain

**Erbauer**  
Emilia Loritz, Rebecca Scharchschi Schmidt



### FREDERIC-JOLIOT-CURIE-SCHULE

BRANDENBURG AN DER HAVEL

---

**ID** BB-I-2703  
**Name** Black Mamba

**Erbauer**  
Coco Käthe Schmidt



### LEONARDO-DA-VINCI-CAMPUS

NAUEN

---

**ID** BB-I-2705  
**Name** Candy World

**Erbauer**  
Harriet Fröhlich, Mia Knappe,  
Milena Kraft, Daria Fügenschuh



### LEONARDO-DA-VINCI-CAMPUS

NAUEN

---

**ID** BB-I-2706  
**Name** Grusel Wozzle

**Erbauer**  
Marlene Thurm, Marlene  
Buchholz, Malena Wendt



### LEONARDO-DA-VINCI-CAMPUS

NAUEN

---

**ID** BB-I-2708  
**Name** Thunderbolt

**Erbauer** Jarne Lüdemann, Levi  
Velten, Nele Erdmann,  
Maximilian Bilek



### LEONARDO-DA-VINCI-CAMPUS

NAUEN

---

**ID** BB-I-2709  
**Name** Rasante Bahn

**Erbauer** Gustav Paschen, Paul  
Lehmann, Lukas Koudela,  
Josefine Chrobok



### ROSA-LUXEMBURG-GRUNDSCHULE

NEURUPPIN

---

**ID** BB-I-2909  
**Name** Natur-  
katastrophe

**Erbauer** Magnus Neugaertner, Ian  
Stern, Gabor Priske, Louis Rudel,  
Leon Richter



### ROSA-LUXEMBURG-GRUNDSCHULE

NEURUPPIN

---

**ID** BB-I-2910  
**Name** London

**Erbauer** Charlotte Schneidereit,  
Laura Engel, Leonie Zürbel,  
Merissa Neppel, Diana Kalguin



### ROSA-LUXEMBURG-GRUNDSCHULE

NEURUPPIN

---

**ID** BB-I-2911  
**Name** Vom Himmel  
zur Hölle

**Erbauer** Isabell Falkenau, Tibor  
Szel, Lucas Methfessel, Dastan  
Wick, Mojibulrahman Arbabazada



**ROSA-LUXEMBURG-GRUNDSCHULE**

NEURUPPIN

**ID** BB-I-2913  
**Name** Winterwonderland

**Erbauer** Clara Schwabe, Hannah Samtleben, Laura Brandenburg, Hedy Nowitzki, Mathea Tiedtke



**ROSA-LUXEMBURG-GRUNDSCHULE**

NEURUPPIN

**ID** BB-I-2914  
**Name** Wunderland

**Erbauer** Viktoria Kadyrova, Melissa Gijona, Sara Koch, Marijana Schramm



**ROSA-LUXEMBURG-GRUNDSCHULE**

NEURUPPIN

**ID** BB-I-2915  
**Name** Destroyer

**Erbauer** Amir Musawi, Iljes Benachour, Michel-Troy Nouyou



**ROSA-LUXEMBURG-GRUNDSCHULE**

NEURUPPIN

**ID** BB-I-2916  
**Name** Fire Rider

**Erbauer** Finley Nettlau, Simon Granzow, Kilian Lüttger, Jason Gröpfert



**FREIE MONTESSORI OBERSCHULE**

HANGELSBERG

**ID** BB-I-2932  
**Name** Dunking-Bahn

**Erbauer** Bayan Hamari, Mads Baldow, Paul Pirwitz



**FREIE MONTESSORI OBERSCHULE**

HANGELSBERG

**ID** BB-I-2933  
**Name** Der Tunnel

**Erbauer** Nic Skutnik, Fiete Pirwitz



**EVANGELISCHE GRUNDSCHULE**

BABELSBERG POTSDAM

**ID** BB-I-3022  
**Name** Die weiße Achterbahn

**Erbauer** Alexander Karl, Katharina Herrmann

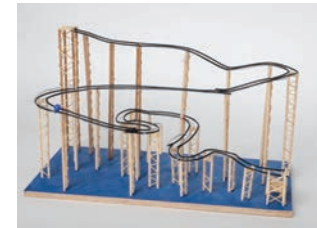

**EHM WELK - OBERSCHULE**

ANGERMÜNDE

**ID** BB-I-3221  
**Name** The CourBe

**Erbauer** Greta Amende

# Alters- kategorie II

In der Alterskategorie II können sich Schüler:innen der Klassen neun bis dreizehn anmelden. Meist werden die Modelle im Unterricht des Faches Wirtschaft-Arbeit-Technik oder im Kunstunterricht erstellt.

## **PLÄTZE 1-15**

---

Das Gewinnermodell hat sich automatisch für den Bundeswettbewerb qualifiziert.



**PLATZ 1** GYMNASIUM WITTSTOCK  
WITTSTOCK

**ID** BB-II-558  
**Modellname** 8er Bahn  
**Erbauer** Uda-Ime Thonack





**PLATZ 2** FREIE MONTESSORI OBERSCHULE HANGELSBERG  
GRÜNHEIDE

ID BB-II-2977  
Modellname Woodfall

Erbauer Levi Kossatz,  
Robin Schäfer



# PLATZ 3

GOETHE-GYMNASIUM  
NAUEN



**ID** BB-II-1434  
**Modellname** Gamatoto, der Tornadobezwinger

**Erbauer**  
Matheo Rosen, Jonas Grossmann, Jarl Bietke,  
Jonas Malchow, Nils Wetzel



# PLÄTZE 4-15

DIE JURY VERGIBT DIE PLÄTZE VIER BIS FÜNFZEHN, DIE JEWEILS MIT EINEM PREISGELD VON 50 € HONORIERT WERDEN.

04

VON SALDERN GYMNASIUM  
BRANDENBURG AN DER HAVEL

ID BB-II-2137  
Modellname Silberblitz  
Erbauer Meggy Hinze



05

GOETHE-GYMNASIUM  
PRITZWALK

ID BB-II-3224  
Modellname Schlachterbahn  
Erbauer Malte Abel  
Hermann Harders

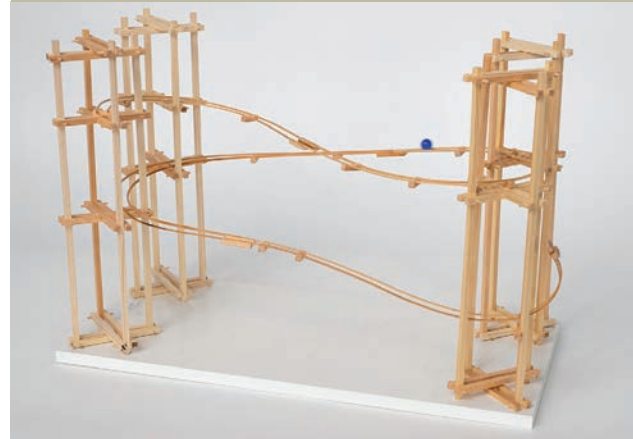



06

GESCHWISTER-SCHOLL SCHULE  
ZOSSEN

ID BB-II-2906  
Modellname mk.1

Erbauer Klaus Benedikt



07

CARL-FRIEDRICH-GAUSS-  
GYMNASIUM FRANKFURT/O.

ID BB-II-1840  
Modellname Python

Erbauer Moritz Lamprecht, Finn  
Gerlach, Jonathan Jeffrey Panzer, Daniel  
Leonid Lehmann, Jirko Janis Grünberg



08

GRACE-HOPPER-GESAMTSCHULE  
TELTOW

ID BB-II-831  
Modellname Lollywood

Erbauer Lena Wollschläger, Lina  
Rüdiger, Louisa Schröder,  
Lilly Wehnert



09

GRACE-HOPPER-GESAMTSCHULE  
TELTOW

ID BB-II-1713  
Modellname Die Wilde Hilde by EL

Erbauer Lilly Trolder  
Emily Löper

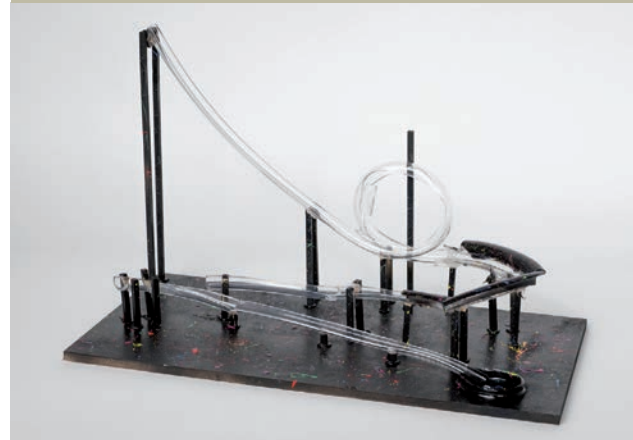

09

GRACE-HOPPER-GESAMTSCHULE  
TELTOW

ID BB-II-1714  
Modellname Blue Water Slide

Erbauer Paul Mattik, Emma Adam,  
Lea Jeromin, Amely  
Prudöhl, Elisa von Stephani



11

GOTTLIEB-DAIMLER-SCHULE  
LUDWIGSFELDE

ID BB-II-42  
Modellname Tilted Tower

Erbauer Ole Pollmüller  
Marcel Masny  
Julian Dakhli

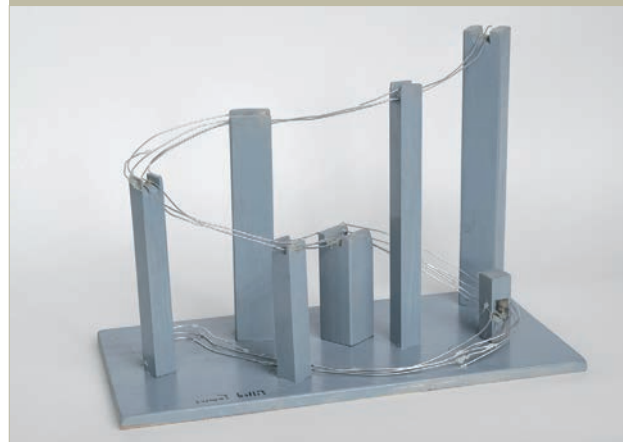

11

GRACE-HOPPER-GESAMTSCHULE  
TELTOW

ID BB-II-832  
Modellname Crusoe Cruises

Erbauer Tim Pinnow  
Finn Brock

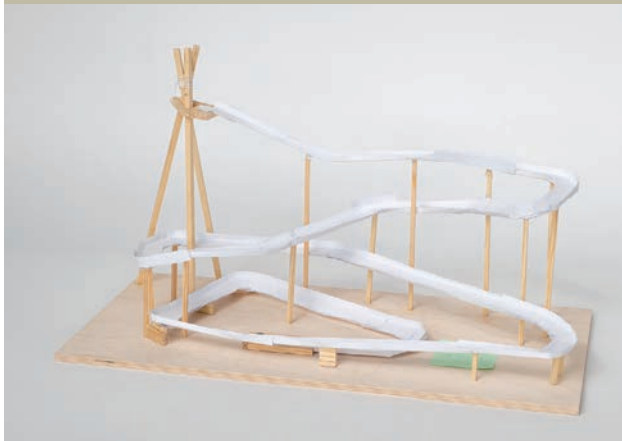

13

EHM WELK - OBERSCHULE  
ANGERMÜNDE

ID BB-II-2209  
Modellname Höchster Punkt Ägyptens

Erbauer Thea Mohr, Robert Schön-  
feld, Tamara Urban,  
Luisa Kersten



14

FREIE MONTESSORI OBERSCHULE  
HANGELSBERG

ID BB-II-2976  
Modellname Citylife

Erbauer Emil Ketzler



15

GOTTLIEB-DAIMLER-SCHULE  
LUDWIGSFELDE

ID BB-II-40  
Modellname Der Flippige Flo

Erbauer Anne Rauer, Lillith Bögge,  
Ewa Scholz, Emilia Rix

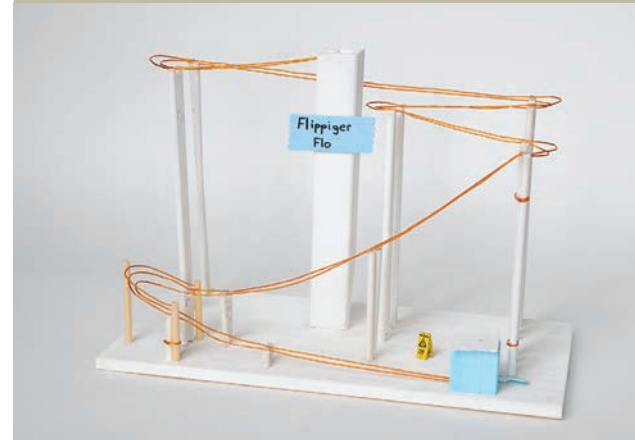

# Weitere Teilnehm mende

## AK II

.....  
In der Alterskategorie II wurden insgesamt  
23 Modelle bewertet. Die BBIK dankt allen  
Teilnehmenden des diesjährigen Schüler-  
wettbewerbes.



**GOTTLIEB-DAIMLER-SCHULE**

LUDWIGSFELDE

---

**ID** BB-II-41  
**Name** Colossos  
**Erbauer**  
 Bastian Reiter, Conner Zisowski, Maximilian Brandes



**GRACE-HOPPER-GESAMTSCHULE**

TELTOW

---

**ID** BB-II-830  
**Name** Barca Ride „Tiki-Taka“  
**Erbauer**  
 Alireza Akbari



**GRACE-HOPPER-GESAMTSCHULE**

TELTOW

---

**ID** BB-II-833  
**Name** Lonesome Rider  
**Erbauer**  
 Sara Opitz



**GRACE-HOPPER-GESAMTSCHULE**

TELTOW

---

**ID** BB-II-1711  
**Name** Spooky Flitzer  
**Erbauer**  
 Shirley Jean Bake, Andreea Goncear, Ahmad El Jasim, Arne Dieckmann



**GRACE-HOPPER-GESAMTSCHULE**

TELTOW

---

**ID** BB-II-1712  
**Name** Speedy Achterbahn  
**Erbauer** Tom Pfützner, Marwin Herrmann, Lukas Lendel, Mohammed El Jasim, Joshua Hirsch



**EHM WELK - OBERSCHULE**

PRITZWALK

---

**ID** BB-II-2210  
**Name** Cannon Ball  
**Erbauer**  
 Magnus Bröer, Dominik Helwig, Leon Kritschke, John Pijur



**EMIL-FISCHER-GYMNASIUM**

SCHWARZHEIDE

---

**ID** BB-II-3016  
**Name** Der Phobienator  
**Erbauer**  
 Victoria Pöhlmann



**GOETHE-GYMNASIUM**

PRITZWALK

---

**ID** BB-II-3223  
**Name** CrazyCoaster  
**Erbauer**  
 Luna Stiller, Niklas Abel

# Vielen Dank.

Als kleines Dankeschön für euren Einsatz und euren Fleiß, möchten wir euch diese Broschüre überreichen. So könnt ihr Familienmitgliedern, Freunden und Bekannten zeigen, was ihr Tolles geleistet habt!

Wir freuen uns schon auf den nächsten Durchlauf und eure Projekte. Der neue Wettbewerb startet in gewohnter Weise im Herbst dieses Jahres. Wir hoffen, dass wir uns in 2025 wieder sehen!





**MATTHIAS KREBS**

Präsident

**Liebe Schülerinnen, liebe Schüler,  
sehr geehrte Lehrerinnen und  
Lehrer, Betreuerinnen und Betreuer,  
liebe Eltern und Unterstützer,**

die Kreativität und Gestaltung, aber auch die unverkennbare Professionalität Eurer Projekte und deren Umsetzung in Gestalt der eingereichten Modelle, begeistert mich in jedem Jahr aufs Neue.

Besonders bemerkenswert finde ich die Vielfalt der verwendeten Materialien und Werkstoffe, aber auch die Originalität der umgesetzten Themen und die daraus entstandenen Designs und Konstruktionen

Eine Achterbahn ist sicher kein alltäglich anzutreffendes und somit auch kein einfaches Konstrukt, aber gerade deshalb bin ich umso mehr beeindruckt von den eingereichten Arbeiten.

Unseren Siegermodellen, die jetzt im Bundeswettbewerb antreten, drücke ich ganz fest die Daumen, freue mich auf den Start des neuen Wettbewerbs – das Thema 2025 ist „Turm“ - und hoffe auch da wieder auf eine rege Teilnahme.

Bis dahin wünsche ich Ihnen und Euch alles Gute

Matthias Krebs  
Präsident

## Impressum

**Brandenburgische Ingenieurkammer**  
Körperschaft des öffentlichen Rechts

Schlaatzweg 1  
14473 Potsdam

T 0331 . 743 18 10  
F 0331 . 743 18 30  
E info@bbik.de  
W bbik.de

**Gesamtherstellung:**

Publicious, Berlin , [www.publicious.de](http://www.publicious.de)

Druck: amkDruck Potsdam, 14558 Nuthetal

**Bildquellen**

Titel: pexels.com/Olia Nayda |  
S. 2-3 pixabay.com/clkr | S. 38 pixabay/GDJ  
S. 6 & 36: pexels.com/Sandy Torchon |  
S. 18 pexels.com/Jackson Tee |  
S. 5 & 39 Photoatelier Pfeil | Fotos der Modelle: Rene Stoof



*Die Brandenburgische Ingenieurkammer bedankt sich beim Ministerium für Infrastruktur und Landesplanung Brandenburg für die freundliche Unterstützung bei der Erstellung der diesjährigen Broschüre.*

© BBIK 2024